



Vážení obchodní přátelé, vážení zákazníci,

dovolte nám, abychom se prostřednictvím našich výrobků pokusili vnést do Vašich domácností co nejvíce pohodlí, kvality bydlení a radosti ze života.

Již od roku 1927 vyrábíme nábytek s úctou k našim předkům, k přírodě a především k našim zákazníkům.

Prostřednictvím našich výrobků se tajně vkrádáme do Vašich domovů a snažíme se, aby se Vám s námi dobře žilo.

Pohodlná sedací souprava, krásná masivní komoda nebo klasický ušák, to jsou prvky z naší výroby, kterými se snažíme vnést do Vašich domovů pocit klidu, odpočinku a pohody.

Odměnou za naši dobře odvedenou práci je nám Vaše důvěra a radost z našich výrobků.

KONTAKTNÍ ÚDAJE:

PF NÁBYTEK spol. s r.o.

Bilina 30, Veselíčko

398 43 Bernartice

Tel.prodej: + 420 382 589 295

Mobil: + 420 603 149 179

E-mail: veselicko@pfnabytek.cz

Web: www.pfnabytek.cz

Tomáš Linhart
jednatel společnosti

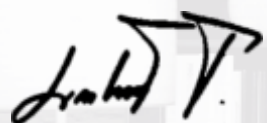

OBSAH

■ SOUPRAVY ČALOUN + MASIV

Baron.....	05
Beneta.....	08 - 09
Bols.....	11
Klasik.....	13
Leda Lux.....	15
Leda Grand.....	15
Lexus.....	06
Live.....	03
Maroko.....	04
Otava.....	07
Rival.....	12
Roxa.....	10
Toscana.....	14
Zara.....	02

■ SOUPRAVY CELOČALOUNĚNÉ

Aspen.....	18 - 19
Monaco.....	17
Monastir.....	16
Moris.....	24
Parma.....	20 - 21
Porto.....	22
Variant.....	23

■ KŘESLA

Ben.....	26
Beneta.....	26
Bols.....	26
Falco.....	26
Fany.....	26
Monty.....	26
Nela.....	26
Otava.....	26
Polo.....	26
Roca.....	26
Sonet.....	25
Toca.....	26
Toscana.....	26

■ STOLKY

Beneta.....	27
Duet.....	27
Golf.....	27
Leda.....	27
Moris.....	24 + 27
Sonet.....	25
Spar.....	27
Swing.....	27
Variant.....	27
York.....	27

■ HIKOR art.016.....30 - 31

■ Zakázková výroba.....32 - 33



LIVE / křeslo dřevěná podnož
LIVE / taburet dřevěná podnož

Rozměry jednotlivých prvků

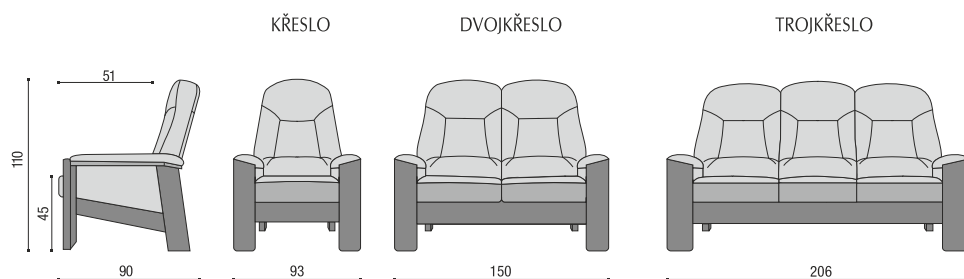

Prvky	kostra	sedák	opěrák	možnost rozkladu
<ul style="list-style-type: none"> křeslo dvojkřeslo trojkřeslo 	buk	<ul style="list-style-type: none"> rám z bukové překližky a buku s vlnovci zakrytými jatekem + pružinové jádro (Bonell) zakryté jatekem + PUR pěna + rouno 	<ul style="list-style-type: none"> rám z bukové překližky a buku + gumotextilní popruhy + studená PUR pěna 	ne
<ul style="list-style-type: none"> taburet 		<ul style="list-style-type: none"> překližka + PUR pěna + rouno 		



ZARA / taburet
rozměry: š 46 x h 60 x v 44





LIVE / křeslo dřevěná podnož

LIVE / taburet dřevěná podnož



LIVE / křeslo kovová podnož

LIVE / taburet kovová podnož



LIVE / ukázka polohování

■ Rozměry jednotlivých prvků

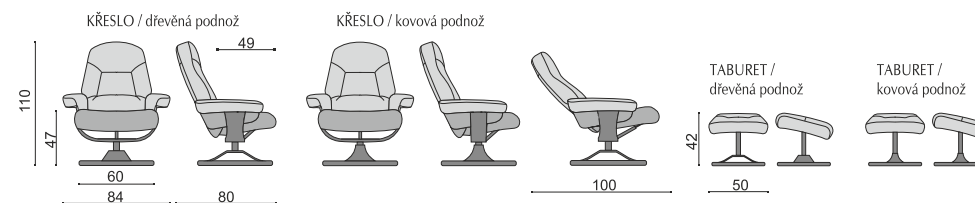

Prvky	kostra	sedák	opěrák	možnost polohování
• křeslo polohovací a otočné	buková lamela nebo kovová podnož + kovový rám	kovová kostra + vlnovce + studená PUR pěna	kovová kostra + vlnovce + studená PUR pěna	ano
• taburet	buk / kov	překlička + PUR pěna + rouno		



LIVE / křeslo dřevěná podnož
LIVE / taburet dřevěná podnož

Rozměry jednotlivých prvků

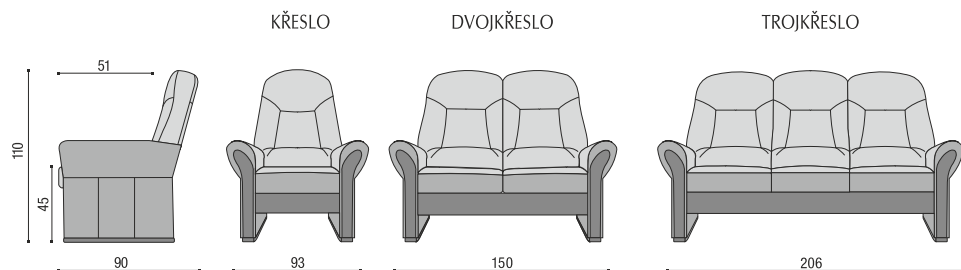

Prvky	kostra	sedák	opěrák	možnost rozkladu
<ul style="list-style-type: none"> křeslo dvojkřeslo trojkřeslo 	buk	rám z bukové překližky a buku s vlnovci zakrytými jatekem + pružinové jádro (Bonell) zakryté jatekem + PUR pěna + rouno	rám z bukové překližky a buku + gumotextilní popruhy + studená PUR pěna	ne
<ul style="list-style-type: none"> taburet 		překližka + PUR pěna + rouno		



MAROCO / taburet
rozměry: š 46 x h 60 x v 44





BARON / taburet C s úložným prostorem

Rozměry jednotlivých prvků

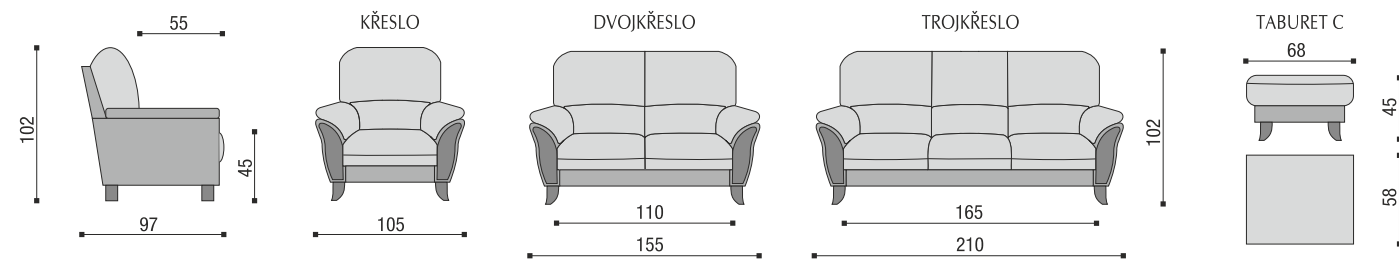

Prvky	kostra	sedák	opěrák	možnost rozkladu
-------	--------	-------	--------	------------------

- křeslo buk/ smrk buková překližka + buk s vlnovci zakrytými jatexem + pružinové jádro (Bonell) zakryté jatexem + PUR pěna
- dvojkřeslo
- trojkřeslo
- taburet LTD / smrk

volné polštáře plněné Comfoरेlem

ne



LEXUS / taburet
rozměry: š 46 x h 60 x v 44

■ Rozměry jednotlivých prvků

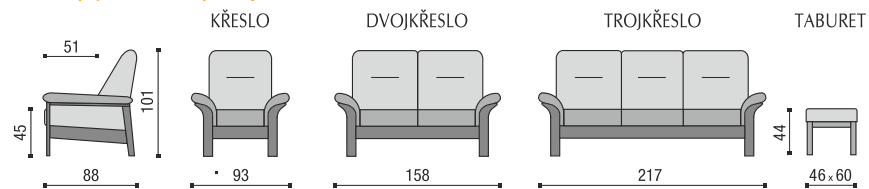

Prvky	kostra	sedák	opěrák	možnost rozkladu
• křeslo	buk	rám z bukové překližky a buku	rám z bukové překližky	ne
• dvojkřeslo		s vlnovci zakrytými jatekem	a buku + gumotextilní	
• trojkřeslo		+ pružinové jádro (Bonell)	popruhy + studená PUR	
		zakryté jatekem + PUR pěna	pěna	
		+ rouno		
• taburet		překližka + PUR pěna + rouno		





OTAVA / dvojsed rozkládací
(každý sed lze rozložit samostatně)



OTAVA / taburet
rozměry:
š 60 x h 46 x v 44

Rozměry jednotlivých prvků

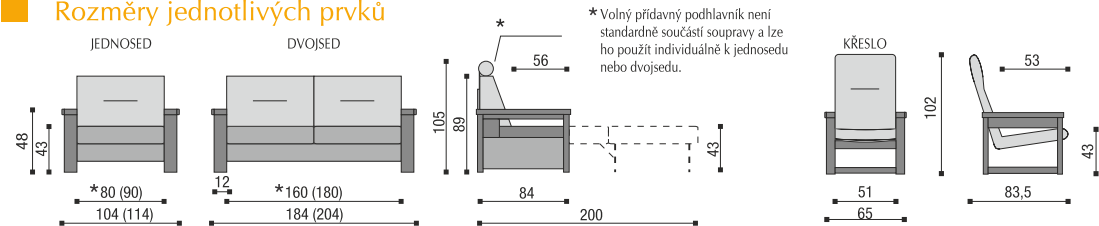

* Jednotlivé sedy (rozklady) se vyrábí v šíři 80 nebo 90 cm. Celkový rozměr jedno sedu je pak 104 nebo 114 cm, dvojsedu 184 nebo 204 cm.

Prvky	kostra	sedák	opěrák	možnost rozkladu
• křeslo	buk	buková překližka, smrk, buk + gumotextilní popruhy + PUR pěna + rouno	buková překližka, smrk, buk + gumotextilní popruhy + PUR pěna + rouno	ne
• jednosed	buk/	smrkovo-bukový rám s lamelami zakrytými	DTD + PUR tvarovka s roumem	ano
• dvojsed	smrk	jatexem + pojenka + studená PUR pěna + rouno		ano
• taburet	buk	DTD + PUR pěna + rouno		



BENETA / Dvojsed + křesla K1



BENETA / jednosed rozkládací



BENETA / dvojsed rozkládací



BENETA / trojsed rozkládací s uložným prostorem

Rozměry jednotlivých prvků

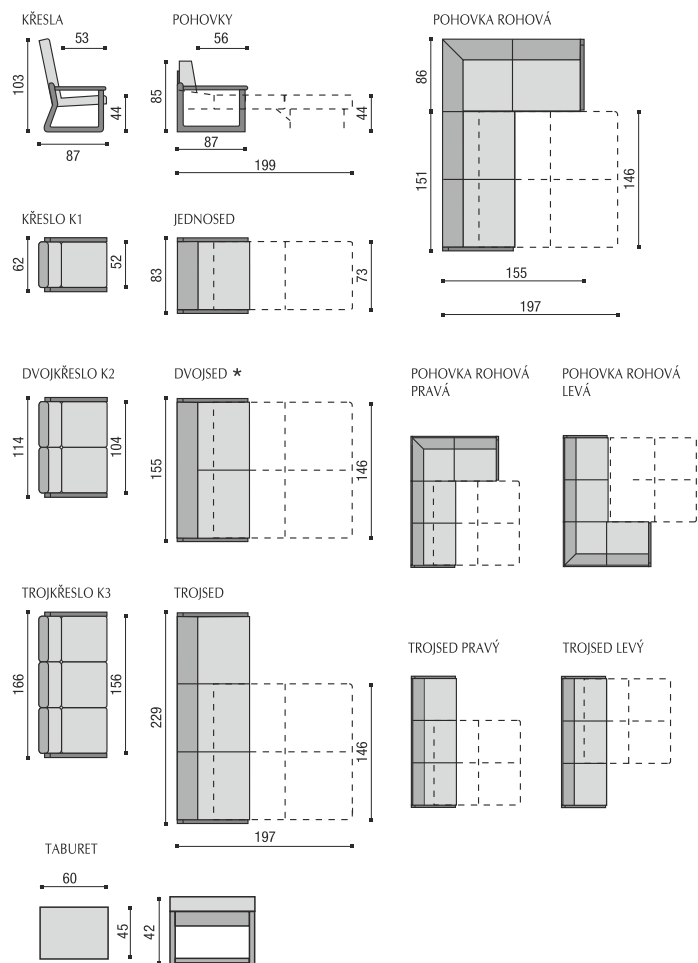

* dvojsed rozkládací nebo s úložným prostorem

Prvky	kostra	sedák	opěrák	možnost rozkladu
<ul style="list-style-type: none"> • křeslo • dvojkřeslo • trojkřeslo 	buk	buková překližka, smrk, buk + gumotextilní popruhy + PUR pěna + rouno	buková překližka, smrk + gumotextilní popruhy + PUR pěna + rouno	ne
<ul style="list-style-type: none"> • taburet 	buk	DTD + PUR pěna		
<ul style="list-style-type: none"> • jedno sed • dvojsed • trojsed • rohová pohovka 	buk	smrkovo-bukový rám + sololit + pružinové jádro (Bonell) zakryté jatexem + PUR pěna + rouno	DTD + PUR tvarovka s rounem	rozkládání a úložný prostor



BENETA / K1 + K2 + K3



BENETA / pohovka rohová pravá + taburet



Rozměry jednotlivých prvků

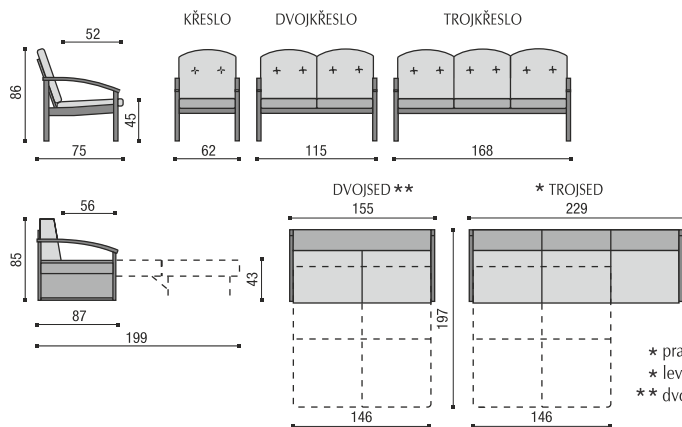

Prvky	kostra	sedák	opěrák	možnost rozkladu
<ul style="list-style-type: none"> • křeslo • dvojkřeslo • trojkřeslo 	buk	smrkový rám s gumotextilními popruhy + PUR tvarovka s roumem	očalouněná DTD deska + PUR tvarovka s roumem	ne
<ul style="list-style-type: none"> • taburet 	buk	DTD + PUR pěna		
<ul style="list-style-type: none"> • dvojsed • trojsed • rohová pohovka 	buk	smrkovo-bukový rám + sololit + pružinové jádro (Bonell) zakryté jätexem + PUR pěna + rouno	DTD + PUR tvarovka	rozkládání, úložný prostor

* pravý (úložný prostor) z čelního pohledu vpravo
 * levý (úložný prostor) z čelního pohledu vlevo
 ** dvojsed rozkládací nebo s úložným prostorem



ROXA / taburet
 rozměry:
 š 60 x h 46 x v 44



ROXA / dvojsed rozkládací



Rozměry jednotlivých prvků

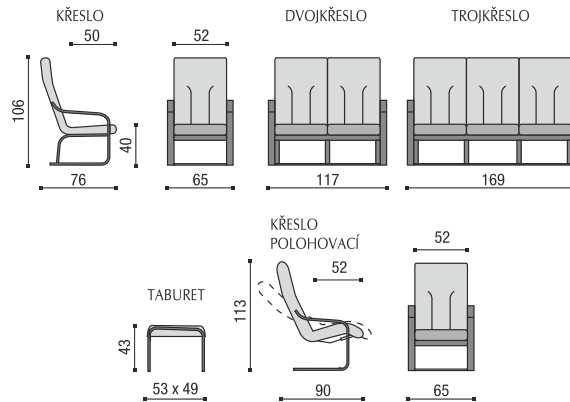

Prvky	kostra	sedák	opěrák	možnost rozkladu	polohování
<ul style="list-style-type: none"> • křeslo* • křeslo polohovací** • dvojkřeslo • trojkřeslo 	<ul style="list-style-type: none"> • buková lepená lamela 	<ul style="list-style-type: none"> • kovová kostra potažená pevnostním plátnem + PUR pěna + rouno 	<ul style="list-style-type: none"> • kovová kostra potažená pevnostním plátnem + PUR pěna + rouno 	<ul style="list-style-type: none"> • ne 	<ul style="list-style-type: none"> • *pohupování • **ano
<ul style="list-style-type: none"> • taburet 	<ul style="list-style-type: none"> • buková lepená lamela 	<ul style="list-style-type: none"> • DTD + PUR pěna + rouno 			



BOLS /
křeslo polohovací + taburet



BOLS / křeslo

Rozměry jednotlivých prvků

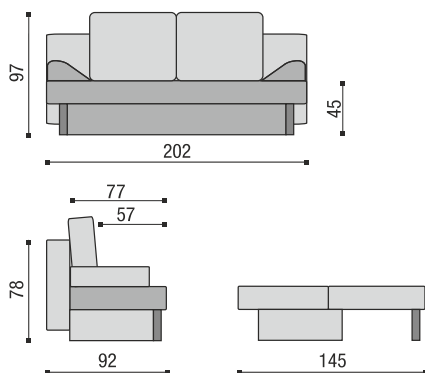

Prvky	kostra	sedák	opěrák	možnost rozkladu
• pohovka	buk/ smrk/ LTD	DTD deska + pružinové jádro (Bonell) zakryté jateksem + PUR pěna + rouno	volné polštáře plněné směsí Comforel a PUR nudliček	rozklad a úložný prostor



RIVAL / pohovka rozkládací
Pohovku Rival je vhodné kombinovat s některými z nabízených křesel (str. 36)



ROXA / křeslo

ROXA / křeslo



KLASIK /
pohovka rozkládací

Prvky	kostra	sedák	opěrák	možnost rozkladu
• pohovka	buk/ smrk/ LTD	DTD deska + pružinové jádro (Bonell) zakryté jatexem + PUR pěna + rouno	volné polštáře plněné směsí Comforel a PUR nudliček	rozklad a úložný prostor

■ Rozměry jednotlivých prvků

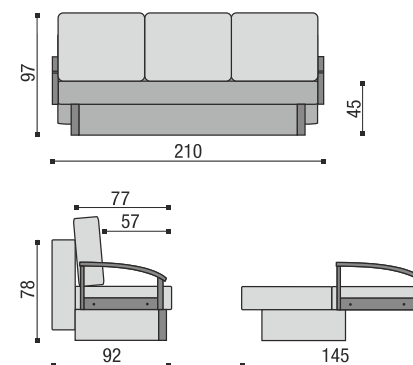



TOSCANO / dvojkřeslo K2

Rozměry jednotlivých prvků

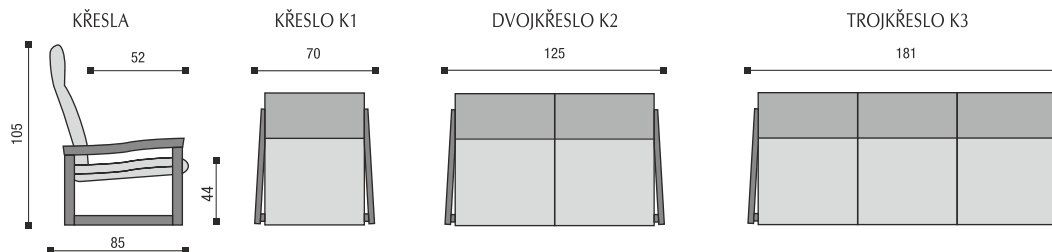

Prvky	kostra	sedák	opěrák	možnost rozkladu
<ul style="list-style-type: none"> • křeslo • dvojkřeslo • trojkřeslo 	buk	kovová kostra vyplněná gumotextilními popruhy zavěšená do bukové kostry + návlek s PUR pěnou a rounem	kovová kostra s pevnostním plátnem + PUR pěna + rouno	ne



LEDA GRAND

Prvky	kostra	sedák	opěrák	možnost rozkladu
LEDA LUX				
• křeslo	buk	smrkový rám s vlnovci zakrytými jatexem	tvárovka z PUR pěny s rounem	ne
• dvojkřeslo				ne
• trojkřeslo *		+ tvárovka z PUR pěny s rounem		* ano (jen LEDA LUX nízká)
• rohový díl				ne
• taburet				
LEDA GRAND				
• křeslo	buk	smrkový rám s vlnovci zakrytými jatexem	tvárovka ze studené PUR pěny s rounem	ne
• dvojkřeslo				
• trojkřeslo		+ tvárovka ze studené PUR pěny s rounem		
• taburet				

Rozměry jednotlivých prvků

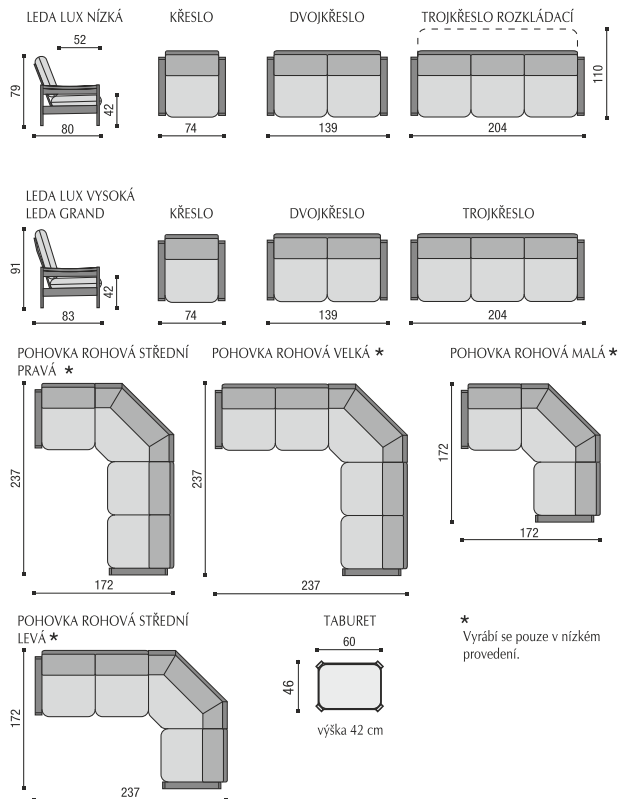

LEDA LUX NÍZKÁ



Rozměry jednotlivých prvků

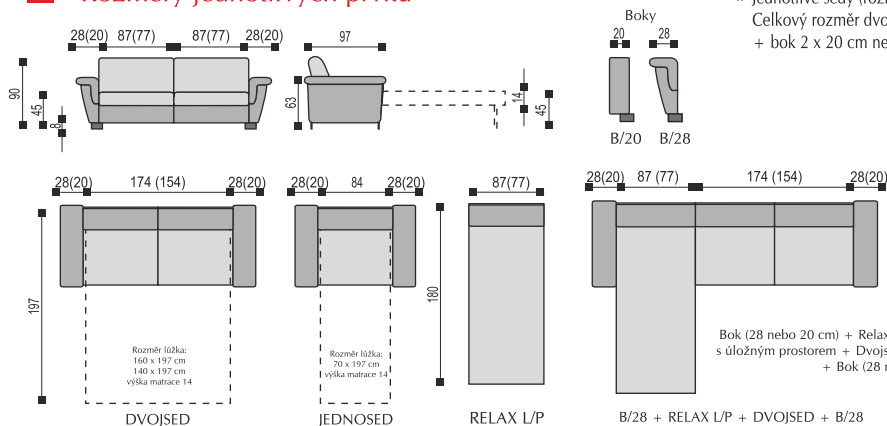

* Jednotlivé sedy (rozklády) se vyrábí v šíři 80 nebo 90 cm. Celkový rozměr dvojsedu je pak 160 nebo 180 cm + bok 2 x 20 cm nebo 2 x 28 cm.

Bok (28 nebo 20 cm) + Relaxní díl - levý (87 nebo 77 cm) s úložným prostorem + Dvojsed rozkládací (174 + 154 cm) + Bok (28 nebo 20 cm)

B/28 + RELAX L/P + DVOJSED + B/28

Prvky	kostra	sedák	opěrák	možnost rozkladu
-------	--------	-------	--------	------------------

- SEDACÍ PRVKY**
- | | | | |
|---------------------------------|--------------------------------------|--------------------------------------|--|
| kostra | sedák | opěrák | možnost rozkladu |
| buk/ smrk/DTD/ buková překližka | tvarovka ze studené PUR pěny + rouno | tvarovka ze studené PUR pěny + rouno | kovový rozkládací mechanismus pro každodenní spaní s matrací o výšce 12 cm |



MONASTIR / dvojsed rozkládací + relaxační díl s úložným prostorem



MONASTIR / dvojsed rozložený + relaxační díl



MONACO / křeslo pevné



Prvky	kostra	sedák	opěrák	podhlavník	možnost rozkladu
• SEDACÍ PRVKY	buk/ buková překližka	buk/buková překližka + gumotextilní popruhy + bukovaná lamela + studená pěna + rouno	buková překližka + studená pěna + rouno	buková překližka + studená pěna + rouno	ne

Varianty nožiček



kov (N7)



buk masiv /
kov (N8)



kov (N9)



kov (N10)

Rozměry jednotlivých prvků

Jednotlivé prvky jednosedy 60, 73, 80 nebo dvojsedy 120, 146, 160 lze libovolně kombinovat.

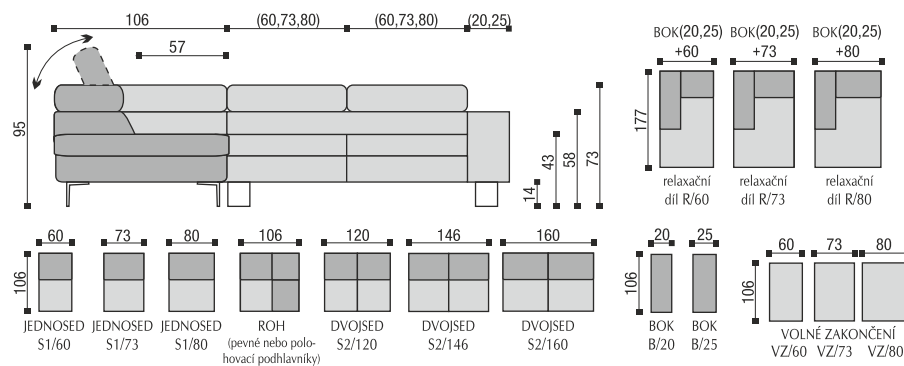

Příklady sestav

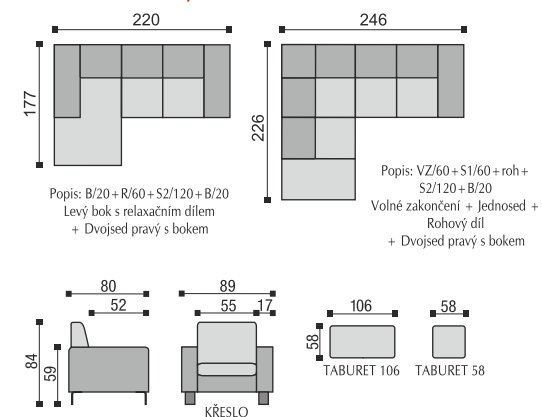



Prvky	kostra	sedák	opěrák	podhlavník	možnost rozkladu
• SEDACÍ PRVKY	buk/ buková překližka	buk/buková překližka + gumotextilní popruhy + bukovaná lamela + studená pěna + rouno	buková překližka + studená pěna + rouno	buková překližka + studená pěna + rouno	ne

■ Varianty nožiček



kov (N7)

buk masiv /
kov (N8)

kov (N9)



kov (N10)



zakončení B - bok



zakončení C - čaloun



zakončení M - masiv

Libovolnou sestavu lze zakončit některou ze tří nabízených variant - čalouněný bok (B), klasický čalouněný sedák (C) nebo masivní bukovaná deska mořená do libovolného odstínu (M).

Rozměry jednotlivých prvků

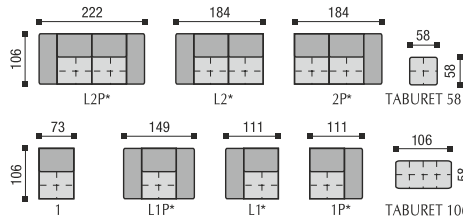
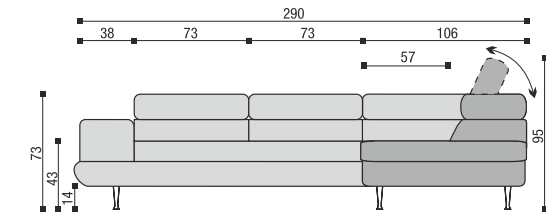

*Jednosedy (L1, 1P, L1P), dvojsedy (L2, 2P, L2P) a relaxační díly (LRelax, RelaxP) jsou uvedeny bez zakončení, které je nutno k danému prvku upřesnit (B-bok/C-čaloun/M-masiv).

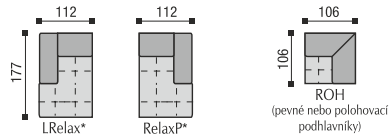

(pevně nebo polohovací podhlavníky)



ZAKONČENÍ
B - BOK



ZAKONČENÍ
C - ČALOUN



ZAKONČENÍ
M - MASIV



Příklady sestav

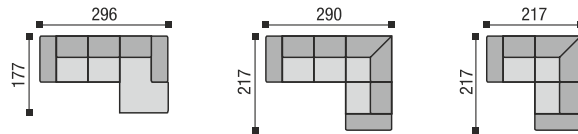

LB (C,M)2 + RelaxPB(C,M) Levý bok (nebo Čaloun nebo Masiv) 2sed + Relaxační díl Právý Bok (nebo Čaloun nebo Masiv)
 LB (C,M)2 + roh + 1PB(C,M) Levý bok (nebo Čaloun nebo Masiv) 2sed + rohový díl + 1sed Právý Bok (nebo Čaloun nebo Masiv)
 LB (C,M)1 + roh + 1PB(C,M) Levý bok (nebo Čaloun nebo Masiv) 1sed + rohový díl + 1sed Právý Bok (nebo Čaloun nebo Masiv)



ASPEN / taburet



ASPEN / detail sklopných operáků



Prvky	kostra	sedák	opěrák	možnost rozkladu	úložný prostor	snímatelný potah
• SEDACÍ PRVKY	buková překližka/ smrk/buk/ DTD + LTD	smrkový rám s lamelami + jatex + tvarovka ze studené PUR pěny + rouno	smrkový rám + gumotextilní popruh + tvarovka ze studené PUR pěny + rouno	ano	ano	ano

■ Varianty nožiček



masiv (N15)



kov (N16)



PARMA / relaxační díl (levý) s dvojsedem

Rozměry jednotlivých prvků

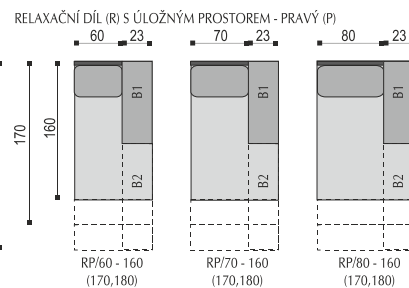
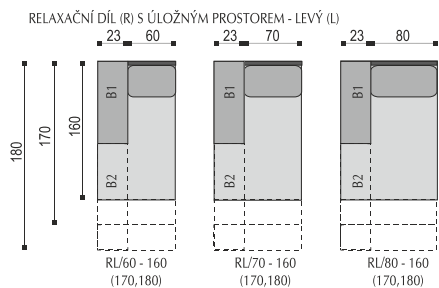
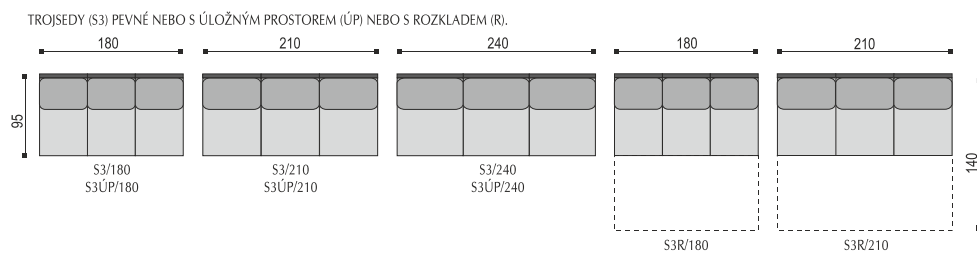
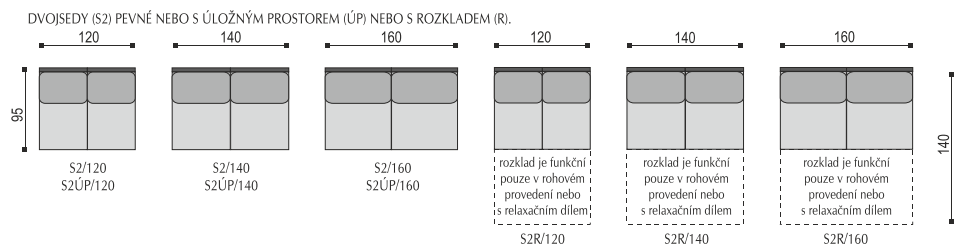
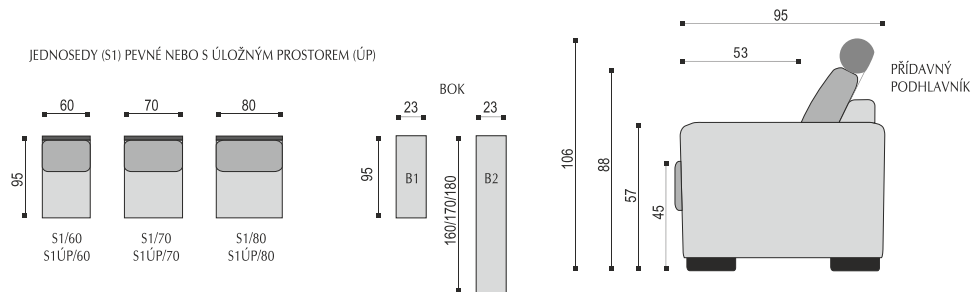

ROHOVÝ DÍL PEVNÝ **! Všechny sestavy se popisují z čelního pohledu zleva doprava. !**

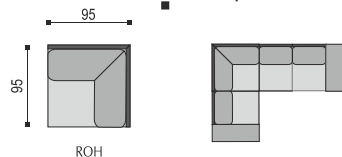

Příklad popisu sestavy:
B1 + S1/60 + ROH + S2/120 + B1

VOLNÉ ZAKONČENÍ (VZ) PEVNÉ NEBO S ÚLOŽNÝM PROSTOREM (ÚP)

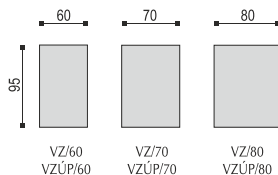

TABURET S ÚLOŽNÝM PROSTOREM

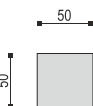

Pozn.: Volná zakončení lze použít i jako samostatně stojící taburety.



PARMA / relaxační díl s úložným prostorem + dvojsed rozložený



PARMA / dvojsed rozložený + rohový díl + jednosed



PORTO / dvojsed rozložený
(každý sed lze rozložit samostatně)

Prvky	kostra	sedák	opěrák	možnost rozkladu
• křeslo	buk/ smrk	buková překližka + buk s vlnovci zakrytými jatexem + pružinové jádro (Bonell) zakryté jatexem + studená PUR pěna + rouno	buková překližka + buk s gumotextilními popruhy + PUR pěna + rouno	ne
• jedno sed • dvojsed	buk/ smrk	smrkovo-bukový rám s vlnovci zakrytými jatexem + pojenka + studená PUR pěna + rouno	DTD + PUR tvarovka s rounem	ano

Varianty nožiček



N1

N2

N3

N4

N5

Rozměry jednotlivých prvků

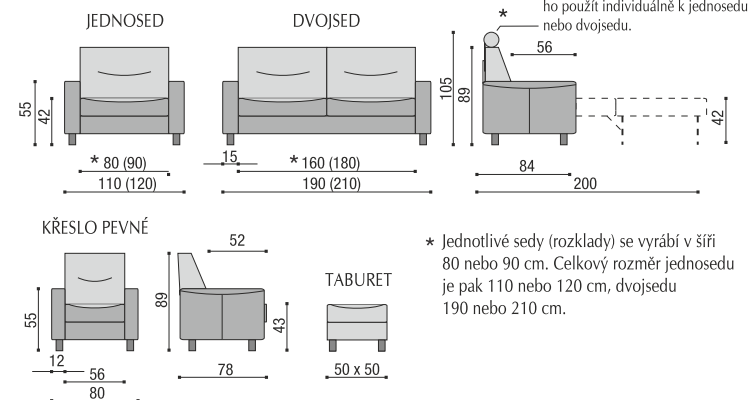



VARIANT / dvojsed rozložený



VARIANT / rohová souprava rozložená



Prvky	kostra	sedák	opěrák	možnost rozkladu
• křeslo	buk/ smrk	buková překližka + buk s vlnovci zakrytými jatekem + pružinové jádro (Bonell) zakryté jatekem + studená PUR pěna + rouno	volné polštáře plněné Comforelem	ne
• jednosed	kov/ buk/ smrk	smrkovo-bukový rám s vlnovci zakrytými jatekem + pojenka + studená PUR pěna + rouno	volné polštáře plněné Comforelem	rozkládání nebo úložný prostor
• dvojsed				

Variety nožiček



* Volný přídavný podhlavník není standardně součástí soupravy a lze ho použít individuálně k jednosedu nebo dvojsedu.

Rozměry jednotlivých prvků

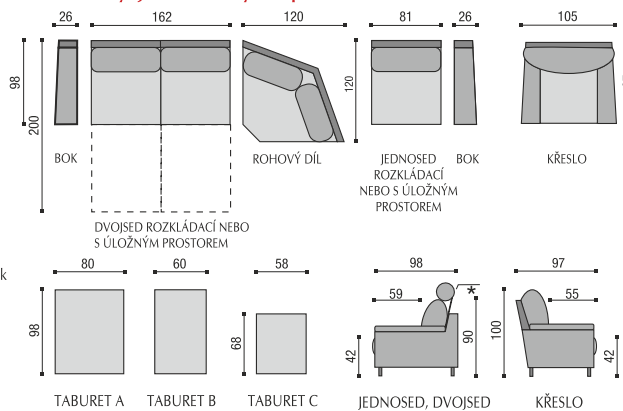

Příklady sestav

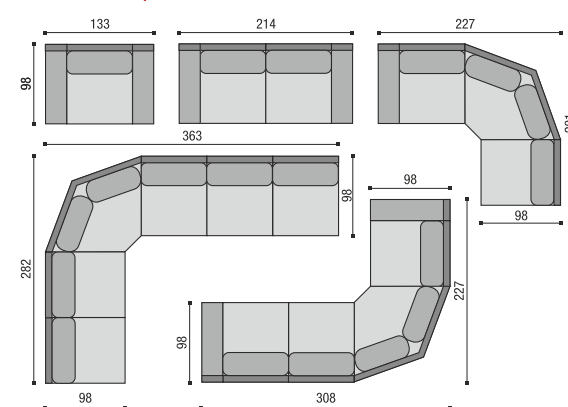



■ Rozměry jednotlivých prvků

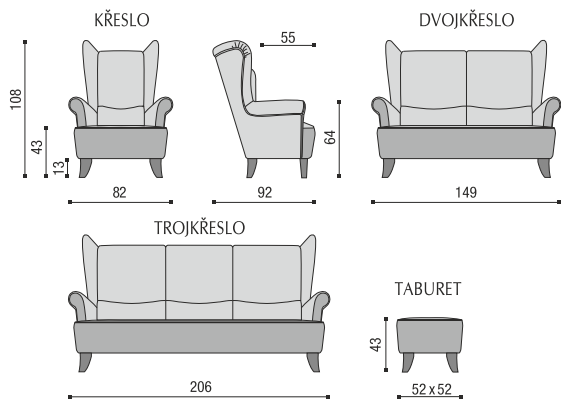

Prvky	kostra	sedák	opěrák	možnost rozkladu
-------	--------	-------	--------	------------------

- křeslo
 - dvojkřeslo
 - trojkřeslo
- buk
 rám z bukové překližky, buku a smrku s vlnovci zakrytými jatekem + pružinové jádro (Bonell) zakryté jatekem + PUR pěna + rouno
- opěrák
 rám z bukové překližky a smrku + gumotextilní popruhy + studená PUR pěna
- možnost rozkladu
 ne

MORIS stůlek (masiv) / pevný nebo se zásuvkou

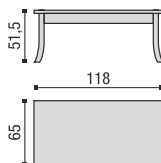

MORIS / křeslo + taburet



SONET / křeslo + stolek

■ Rozměry

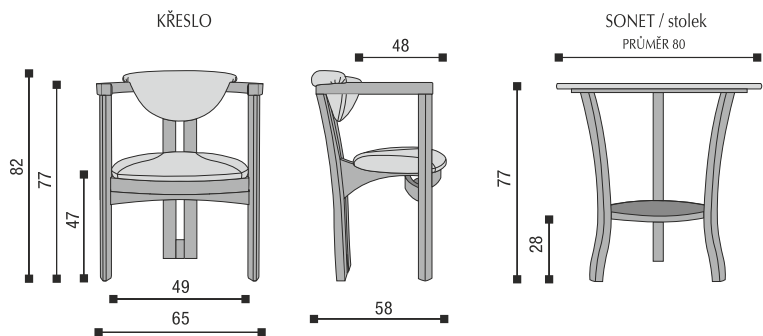

Prvky	kostra	sedák	opěrák
• křeslo	buk	buková překližka + studená PUR pěna + rouno	buková překližka + studená PUR pěna + rouno





BEN křeslo bez područky

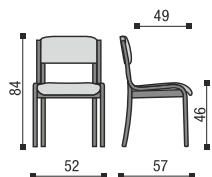

BEN křeslo s područkou

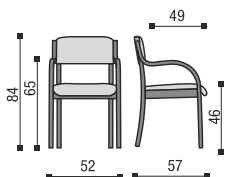

FANY křeslo

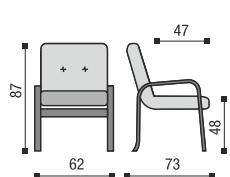

FALCO křeslo

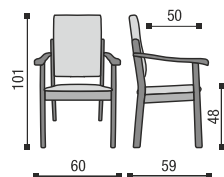

TOSCANO křeslo

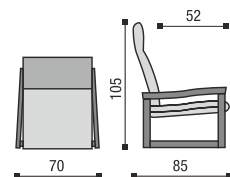

NELA křeslo

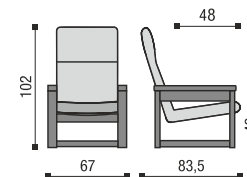

ROCA křeslo

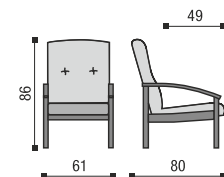

ROXA křeslo

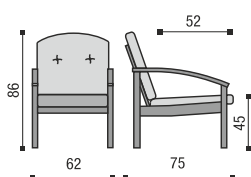

OTAVA křeslo

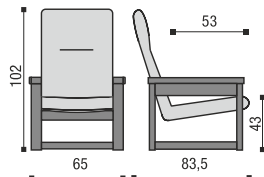

BENETA křeslo

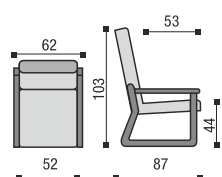

TOCA křeslo

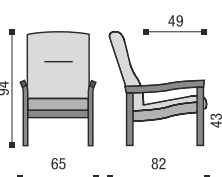

MONTY křeslo

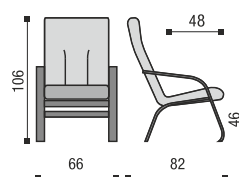

BOLS křeslo

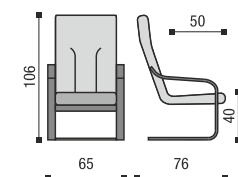

BOLS polohovací křeslo

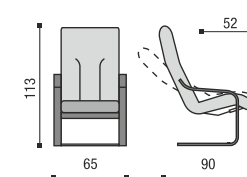

POLO křeslo

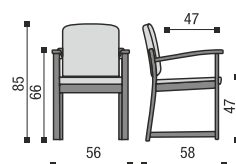

ALEGRO taburet s úložným prostorem

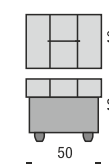



SPAR stolek (masiv + DTD dýha)

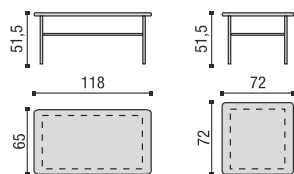

BENETA stolek (masiv + DTD dýha)

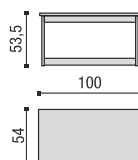

VARIANT stolek (masiv)

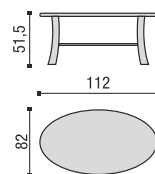

VARIANT stolek (masiv + sklo)

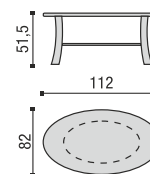

DUET stolek (masiv)

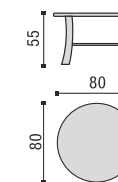

SWING stolek (masiv)

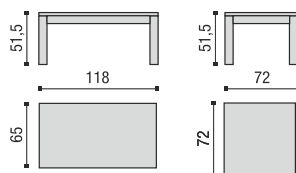

GOLF stolek (masiv + DTD dýha)

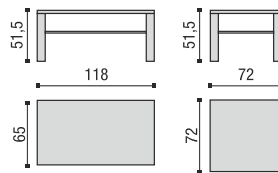

YORK stolek (masiv)

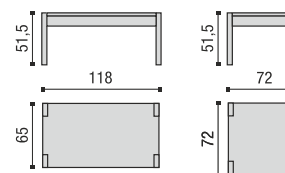

MORIS stolek (masiv) / pevný nebo se zásuvkou

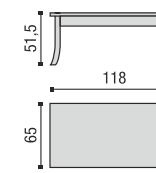

LEDA A stolek (masiv + DTD dýha)

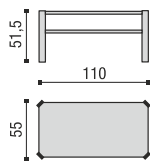

LEDA B stolek (masiv + DTD dýha)

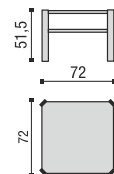

LEDA D stolek (masiv + DTD dýha)

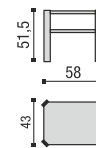

HIKOR ART.016 KONFERENČNÍ stolek (masiv + DTD dýha)

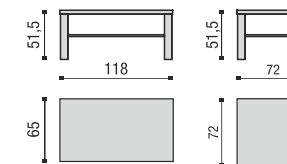



HIKOR art.016

HIKOR art.016 představuje řadu jednotlivých komod, skříněk, TV stolků, skleníků nebo např. věšákových stěn a v kombinaci se sedací soupravou tak vytváří ucelenou nabídku firmy PF NÁBYTEK při zařizování interiérů. Řada HIKOR art.016 se vyrábí v kombinaci bukového masívu a dýhy, dubového masívu a dýhy nebo celodýhované provedení. Jednotlivé barevné odstíny je možné zvolit, dle vzorníku moření, jako u sedacích souprav. V případě, že Vám nebude vyhovovat odstín moření, rozměr komody nebo máte jiná specifika, jsme připraveni splnit všechny požadavky individuální úpravou jednotlivých prvků. Nadčasový design s důrazem na kvalitu zpracování, při použití nejlepšího kování tvoří z této řady nábytek, který bude dělat radost několika generacím.

HIKOR art.016 KONFERENČNÍ STOLEK



HIKOR art.016 komoda F2 - čaloun + věšáková stěna





HIKOR art.016 komoda E1 + D1 + B2



HIKOR art.016 komoda C1



HIKOR art.016 komoda D1 + B2



Rozměry jednotlivých prvků

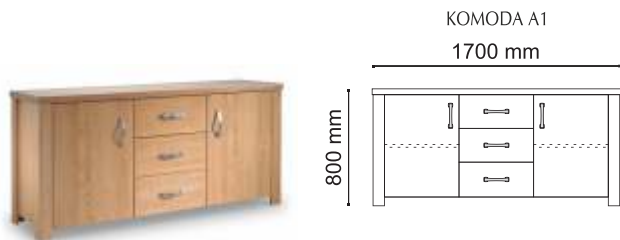

KOMODA A1
1700 mm

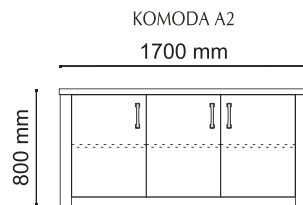

KOMODA A2
1700 mm

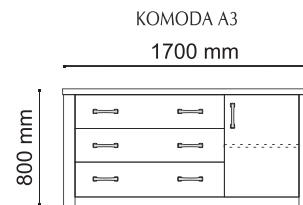

KOMODA A3
1700 mm

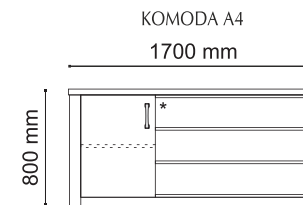

KOMODA A4
1700 mm

490 mm



*Možno doplnit o skleněná dvířka:
DOPLŇKY - A4 sklo / pár



KOMODA B1
1200 mm

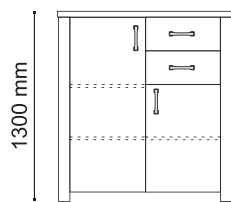

KOMODA B2
1200 mm

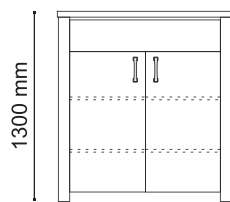

KOMODA B3
1200 mm

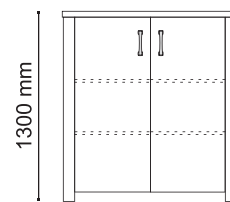

KOMODA B4
1200 mm

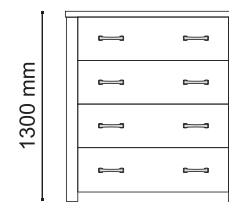

490 mm

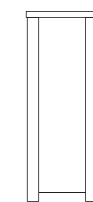

KOMODA C1
900 mm



KOMODA C2
900 mm

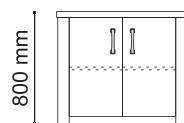

KOMODA C3
900 mm

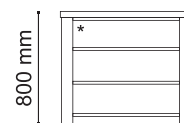

*Možno doplnit
o skleněná dvířka:
DOPLŇKY - C3 sklo / pár

KOMODA C4
900 mm

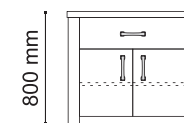

490 mm

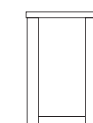

KOMODA D1
1700 mm

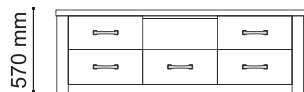

KOMODA D2
1700 mm

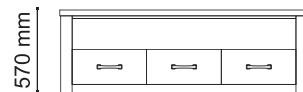

KOMODA D3
1700 mm

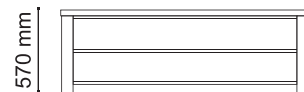

KOMODA D4
1700 mm

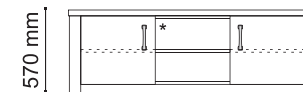

*Možno doplnit o skleněná dvířka:
DOPLŇKY - D4 sklo / pár

490 mm



bělený buk



přírodní buk



olše



třešeň



medová



dub

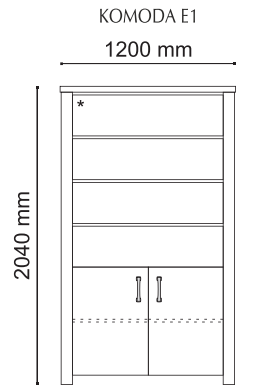

*Možno doplnit o sklenená dvířka:
DOPLŇKY - E1 sklo / pár

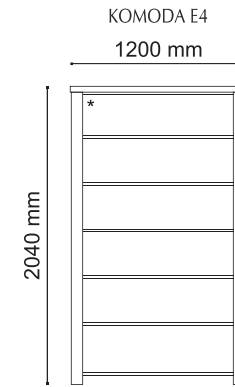
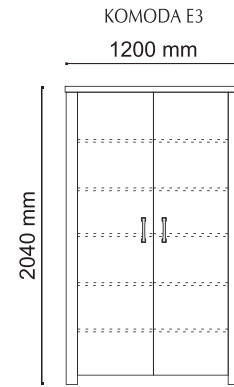
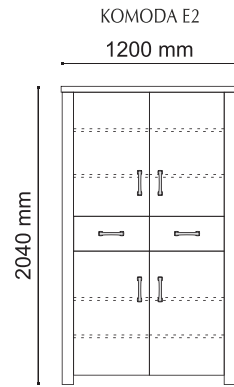

*Možno doplnit o sklenená dvířka:
DOPLŇKY - E4 sklo / pár

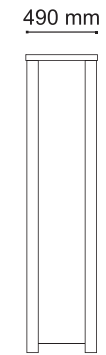

DOPLŇKY
SKLENĚNÁ DVÍŘKA

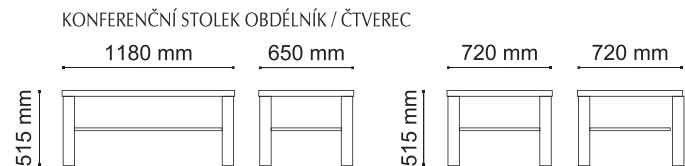
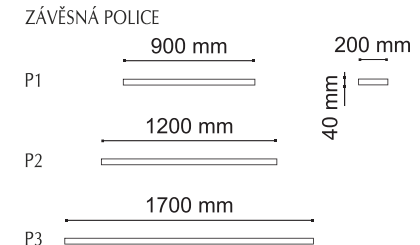
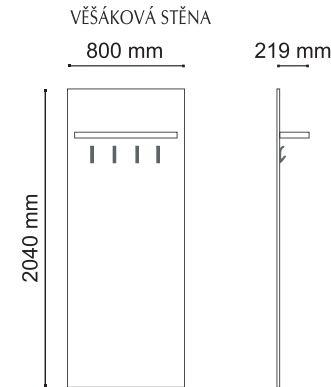
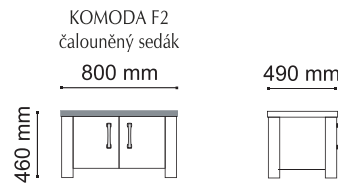
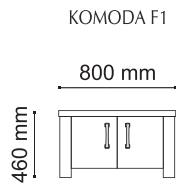
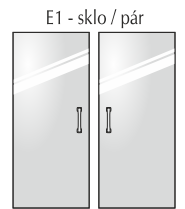
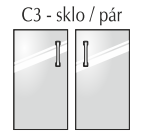
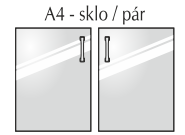

HIKOR art.016	Provedení masiv + dýha			Provedení dýha	
	Masiv	DTD dýha	Sklo	DTD dýha	Sklo
• nohy	x			x	
• dvířka	x		x	x	x
• čelo zásuvky	x			x	
• vrchní plát	x			x	
• výplň bočnic		x		x	
• korpus zásuvky		x		x	
• vnitřní police		x		x	
• záda		x		x	
• závěsná police	x			x	
• věšáká stěna - police/záda	x	x		x	

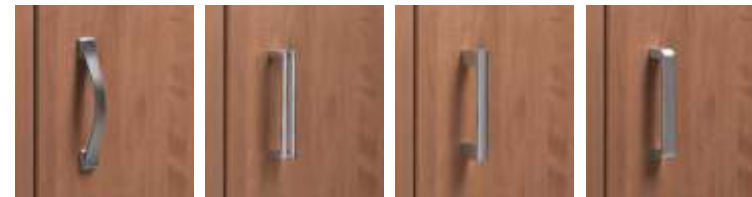

úchytky U1

úchytky U2

úchytky U3

úchytky U4

Uvedená barevná provedení jsou pouze orientační a mohou se mírně lišit od skutečné barvy nábytku.



americký ořech



ořech



koňak



mahagon



hnědá



černá

Výroba nábytku na zakázku má nesporně své výhody. Ať už je to možnost jak svůj prostor co nejlépe využít a nebo mít doma originální nábytek podle svých představ. Zakázkovou výrobu oceníte hlavně u kuchyňských linek či vestavěných skříní, kde každý centimetr hraje svou roli. Vždy se snažíme brát ohled na přání zákazníka a na ladění barev a materiálů v interiéru. Klademe důraz na estetickou kvalitu, spolehlivost a funkčnost našeho nábytku.

Níže uvádíme malou ukázkou z naší zakázkové výroby nábytku.

REALIZACE VEŘEJNÝCH INTERIÉRŮ

Realizace soukromých prostor

Realizace soukromých reprezentativních prostor – provedení čalounických prací dle návrhu architekta Marka Tesky.



Lázně Bechyně

Ve spolupráci s architektem Vlastimilem Teskou byl realizován přízemní prostor lázeňského hotelu Olga.



SUSHI POINT, Brno



Špindlerův mlýn



Vybavení lodě

Atypické vybavení výletní lodě Vysočina



REALIZACE BYTŮ

Více ukázek najdete na internetových stránkách www.pfnabytek.cz

Kuchyňské linky



Schodiště



Postele



Vestavěné skříně

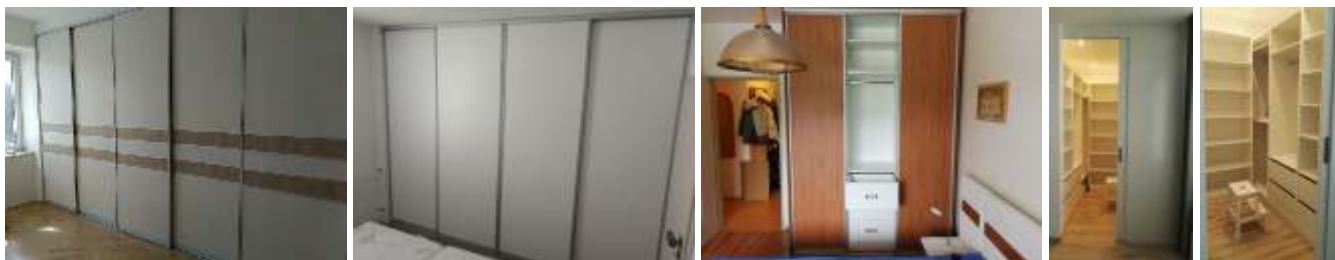

Dětský pokoj



Bytový interiér



ATYPICKÝ ČALOUNĚNÝ NÁBYTEK

ČVUT Praha

Ve spolupráci s fa. KOUBA Interier, s.r.o. proběhla na kolejích VŠCHT Praha rekonstrukce legendárního klubu CARBON.



Atyp sedací soupravy



HIKOR



PF NÁBYTEK
Vítejte v pohodlí



PF NÁBYTEK spol. s r.o., Bilina 30, Veselíčko, 398 43 Bernartice

Tel. prodej: +420 382 589 295, Mobil: +420 603 149 179

E-mail: veselicko@pfnabytek.cz

Veškerý sortiment sedacího nábytku podléhá nepřetržité kontrole a neustálému zdokonalování. Celý sortiment je nabízen v sestavách na přání. Klasické i moderní látkové potahy nebo populární přírodní kůži lze vybírat z firemních vzorků, stejně i moření dřeva.

Na individuální přání vyrábíme nábytek z potahových látek dodaných zákazníkem a moříme dřevo do odstínu podle přiloženého vzorku.

Na povrchovou úpravu dřeva používáme odolné polyuretanové laky. Provedení a styl prošítití mohou být u jednotlivých sortimentů odlišné v koženém a látkovém provedení.

Společnost PF NÁBYTEK si na základě neustálé inovace výrobků vyhrazuje právo kdykoliv provadět změny v designu bez předchozího upozornění. Technické změny a tiskové chyby vyhrazeny.

www.pfnabytek.cz